

# Combo Institucional "Súper Económico" Franz Viegener, **GARANTIA 12 Años.**

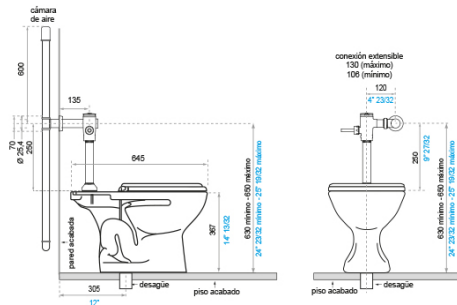

## Combo 1. WC. Institucional con válvula de bajo consumo

**4.8 Lt.**



■ milímetros / millimeters  
■ pulgadas / inches

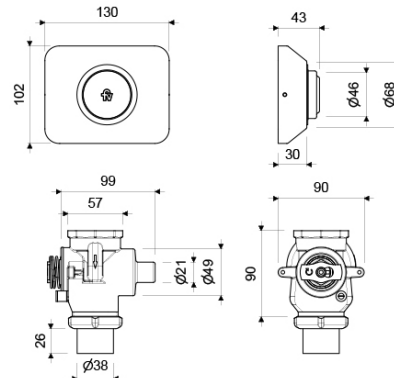

### Incluye:

**E-121-BL W.C Ager Het.**  
**Salida Superior. Redondo**  
Tapa Asiento Reforzada con  
abertura al frente, Spud de  
1-1-2" para Inodoro,  
Capuchones

**0349.01** Válvula y Tapa  
Cromada

**KIT CONEXIÓN SUPERIOR**  
**0349.01.**

4.8

HET



# *Combo Institucional “Súper Económico”*

## *Franz Viegener, **GARANTIA 12 Años.***



### Combo 1. WC. Institucional con válvula de bajo consumo

#### 4.8 Lt.



Referencia	Cantidad	Valor con IVA
Combo INST WC. # 1	1- 20	\$ 680.000
Combo INST WC. # 1	20- 50	\$660.000
Combo INST WC. # 1	50- 100	\$630.000

# Combo Institucional "Súper Económico" Franz Viegener, **GARANTIA 12 Años.**



## Combo 2. WC. Institucional con fluxómetro de bajo consumo

**4.8 Lt.**

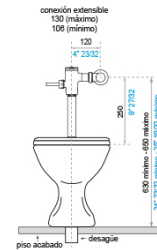
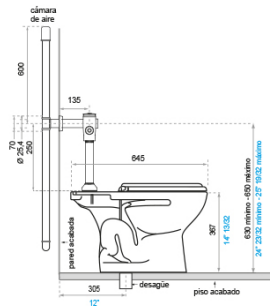

■ milímetros / millimeters  
■ pulgadas / inches

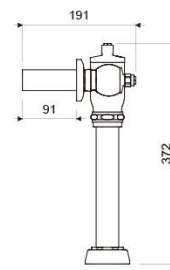
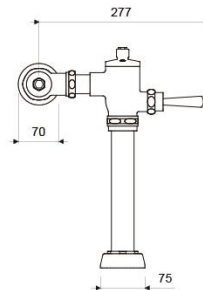

### Incluye:

**E-121-BL W.C Ager Het. Salida Superior.**

**Redondo**, Tapa Asiento Reforzada con abertura al frente, Spud de 1-1-2" para Inodoro, Capuchones

**E-365.22** Fluxómetro estándar para Sanitario.

4.8

HET



# *Combo Institucional “Súper Económico”*

## *Franz Viegener, **GARANTIA 12 Años.***



### Combo 2. WC. Institucional con Fluxómetro de bajo consumo

#### 4.8 Lt.



Referencia	Cantidad	Valor con IVA
Combo INST WC. # 2	1- 20	\$ 597.000
Combo INST WC. # 2	20- 50	\$580.000
Combo INST WC. # 2	50- 100	\$560.000

# Combo Institucional "Súper Económico" Franz Viegener, **GARANTIA 12 Años.**



## Combo 3. WC. Institucional con Fluxómetro Electrónico bajo consumo de 4.8 Lt.



### Incluye:

**E-121-BL W.C Ager Het.**  
**Salida Superior.**

**Redondo,** Tapa Asiento  
Reforzada con abertura  
al frente, Spud de 1-1-2"  
para Inodoro,  
Capuchones

**E-374.12** Fluxómetro  
electrónico para inodoro.

**KIT CONEXIÓN E-369 CR.**

4.8  
HET

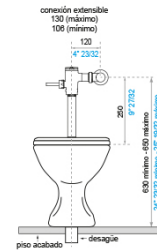
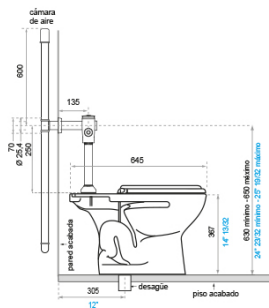

■ milímetros / millimeters  
■ pulgadas / inches

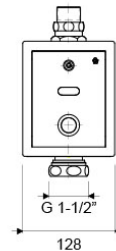
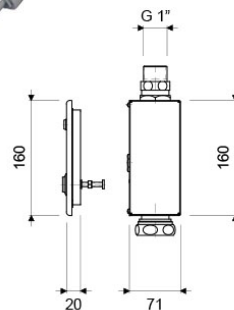



# *Combo Institucional “Súper Económico”*

## *Franz Viegener, **GARANTIA 12 Años.***



### Combo 3. WC. Institucional con Fluxómetro Electrónico bajo consumo de 4.8 Lt.



Referencia	Cantidad	Valor con IVA
Combo INST WC. # 3	1- 20	\$ 945.000
Combo INST WC. # 3	20- 50	\$930.000
Combo INST WC. # 3	50- 100	\$900.000

# Combo Institucional "Súper Económico" Franz Viegener, **GARANTIA 12 Años.**



## Combo 4. WC. Institucional con válvula de bajo consumo de

4.8 Lt.



4.8  
HET  
LEED

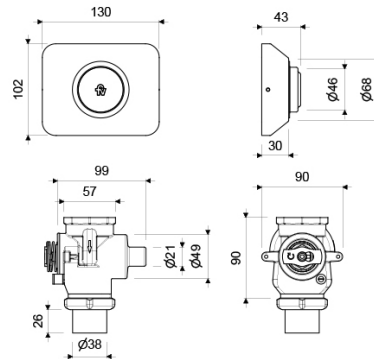
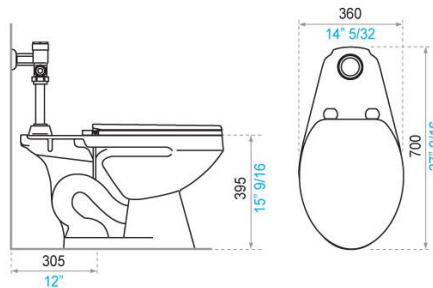

### Incluye:

**E-151-BL W.C Quantum  
Het. Salida Superior.  
Elongado**, Tapa Asiento  
Reforzada con abertura al  
frente, Spud de 1-1-2" para  
Inodoro, Capuchones.

**0349.01** Válvula y Tapa  
Cromada

**KIT CONEXIÓN SUPERIOR  
0349.01.**



# *Combo Institucional “Súper Económico” Franz Viegener, **GARANTIA 12 Años.***



## Combo 4. WC. Institucional con válvula de bajo consumo 4.8 Lt.



Referencia	Cantidad	Valor con IVA
Combo INST WC. # 4	1- 20	\$800.000
Combo INST WC. # 4	20- 50	\$785.000
Combo INST WC. # 4	50- 100	\$770.000



# Combo Institucional “Súper Económico” Franz Viegener, **GARANTIA 12 Años.**



## Combo 5. WC. Institucional con fluxómetro de bajo consumo de

4.8 Lt.



4.8  
HET

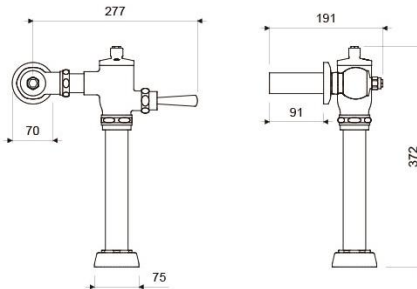
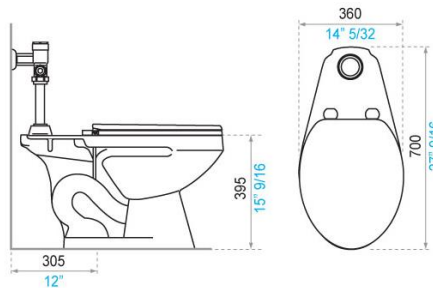

### Incluye:

**E-151-BL W.C Quantum  
Het. Salida Superior.  
Elongado,** Tapa Asiento  
Reforzada con abertura  
al frente, Spud de 1-1-2"  
para Inodoro,  
Capuchones.

**E-365.22** Fluxómetro  
estándar para Sanitario.

# *Combo Institucional “Súper Económico” Franz Viegener, **GARANTIA 12 Años.***



## Combo 5. WC. Institucional con Fluxómetro de bajo consumo 4.8 Lt.



Referencia	Cantidad	Valor con IVA
Combo INST WC. # 5	1- 20	\$670.000
Combo INST WC. # 5	20- 50	\$650.000
Combo INST WC. # 5	50- 100	\$638.000

# Combo Institucional “Súper Económico” Franz Viegener, **GARANTIA 12 Años.**



## Combo 6. WC. Institucional con Fluxómetro Electrónico bajo consumo de 4.8 Lt.



4.8  
HET  
LEED

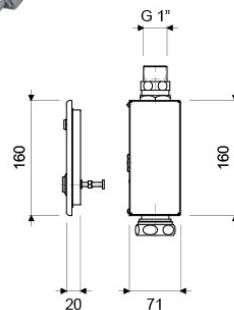
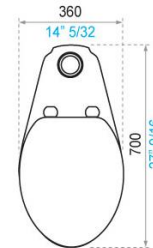
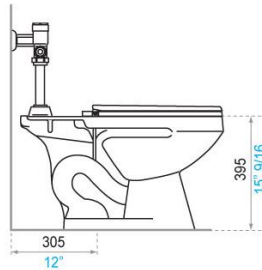

### Incluye:

**E-151-BL W.C Quantum Het. Salida Superior. Elongado,** Tapa Asiento Reforzada con abertura al frente, Spud de 1-1-2" para Inodoro, Capuchones.

**E-374.12** Fluxómetro electrónico para inodoro.

**KIT CONEXIÓN E-369 CR.**

# *Combo Institucional “Súper Económico” Franz Viegener, **GARANTIA 12 Años.***



## Combo 6. WC. Institucional con Fluxómetro Electrónico bajo consumo de 4.8 Lt.



Referencia	Cantidad	Valor con IVA
Combo INST WC. # 6	1- 20	\$1.060.000
Combo INST WC. # 6	20- 50	\$1.000.000
Combo INST WC. # 6	50- 100	\$955.000

# Combo Institucional "Súper Económico" Franz Viegener, **GARANTIA 12 Años.**



## Combo 7. WC. Institucional con válvula de bajo consumo

4.8 Lt.



4.8  
HET  
LEED

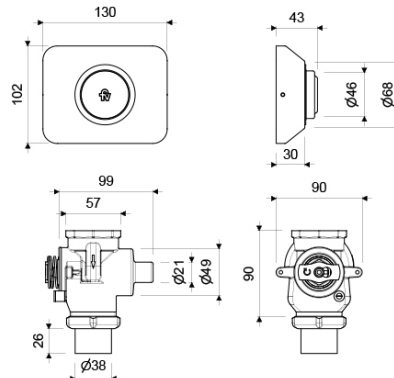
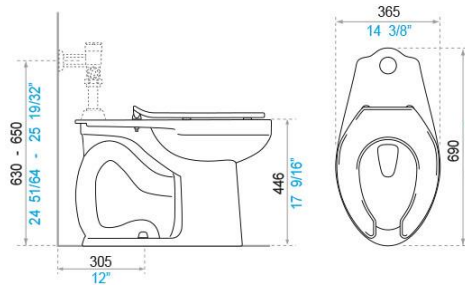

### Incluye:

**E-161-BL W.C Sanitario Quantum Luxe HET, salida superior, Elongado,** asiento con abertura al frente, Spud de 1-1-2" para Inodoro, Capuchones

**0349.01** Válvula y Tapa Cromada

**KIT CONEXIÓN SUPERIOR**  
**0349.01 .**



# *Combo Institucional “Súper Económico” Franz Viegener, **GARANTIA 12 Años.***



## Combo 7. WC. Institucional con válvula de bajo consumo 4.8 Lt.



Referencia	Cantidad	Valor con IVA
Combo INST WC. # 7	1- 20	\$ 915.000
Combo INST WC. # 7	20- 50	\$890.000
Combo INST WC. # 7	50- 100	\$870.000

# Combo Institucional "Súper Económico" Franz Viegener, **GARANTIA 12 Años.**



## Combo 8. WC. Institucional con fluxómetro de bajo consumo

4.8 Lt.

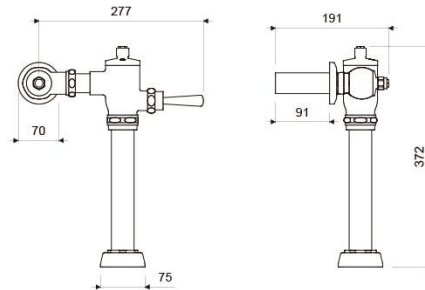
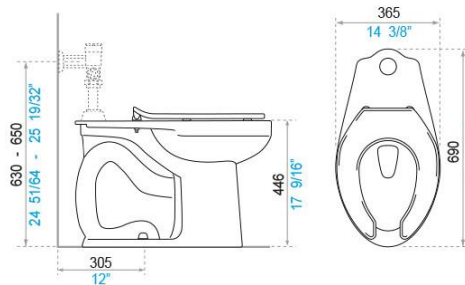

### Incluye:

**E-161-BL W.C Sanitario  
Quantum Luxe HET,  
salida superior,  
Elongado,** asiento con  
abertura al frente, Spud  
de 1-1-2" para Inodoro,  
Capuchones

**E-365.22** Fluxómetro  
estándar para Sanitario.



# *Combo Institucional “Súper Económico”*

## *Franz Viegener, **GARANTIA 12 Años.***



### Combo 8. WC. Institucional con Fluxómetro de bajo consumo

#### 4.8 Lt.



Referencia	Cantidad	Valor con IVA
Combo INST WC. # 8	1- 20	\$ 790.000
Combo INST WC. # 8	20- 50	\$750.000
Combo INST WC. # 8	50- 100	\$730.000

# Combo Institucional "Súper Económico" Franz Viegener, **GARANTIA 12 Años.**



## Combo 9. WC. Institucional con Fluxómetro Electrónico bajo consumo de 4.8 Lt.



4.8  
HET  
LEED



### Incluye:

**E-161-BL W.C Sanitario  
Quantum Luxe HET,  
salida superior,  
Elongado,** asiento con  
abertura al frente, Spud  
de 1-1-2" para Inodoro,  
Capuchones

**E-374.12** Fluxómetro  
electrónico para inodoro.

**KIT CONEXIÓN E-369 CR.**

# *Combo Institucional “Súper Económico” Franz Viegener, **GARANTIA 12 Años.***



## Combo 9. WC. Institucional con Fluxómetro Electrónico bajo consumo de 4.8 Lt.



Referencia	Cantidad	Valor con IVA
Combo INST WC. # 9	1- 20	\$1.200.000
Combo INST WC. # 9	20- 50	\$1.130.000
Combo INST WC. # 9	50- 100	\$1.100.000



# *Combo Institucional “Súper Económico” Franz Viegener, **GARANTIA 12 Años.***



## Combo 1. WC. Institucional con válvula de bajo consumo 4.8 Lt.



Referencia	Cantidad	Valor con IVA
Combo INST WC. # 1	1- 20	\$ 680.000
Combo INST WC. # 1	20- 50	\$660.000
Combo INST WC. # 1	50- 100	\$630.000

# Combo Institucional "Súper Económico" Franz Viegener, **GARANTIA 12 Años.**



## Combo 2. WC. Institucional con fluxómetro de bajo consumo

**4.8 Lt.**

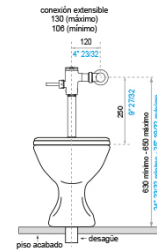
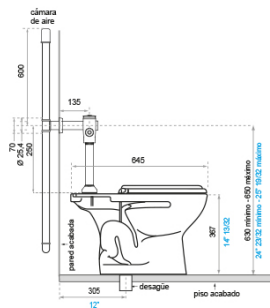

■ milímetros / millimeters  
■ pulgadas / inches

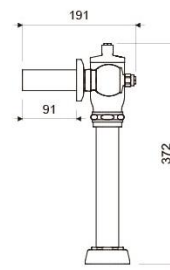
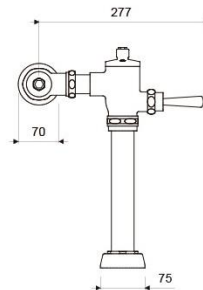

### Incluye:

**E-121-BL W.C Ager Het. Salida Superior.**

**Redondo**, Tapa Asiento Reforzada con abertura al frente, Spud de 1-1-2" para Inodoro, Capuchones

**E-365.22** Fluxómetro estándar para Sanitario.

4.8

HET



# *Combo Institucional “Súper Económico”*

## *Franz Viegener, **GARANTIA 12 Años.***



### Combo 2. WC. Institucional con Fluxómetro de bajo consumo

#### 4.8 Lt.



Referencia	Cantidad	Valor con IVA
Combo INST WC. # 2	1- 20	\$ 597.000
Combo INST WC. # 2	20- 50	\$580.000
Combo INST WC. # 2	50- 100	\$560.000

# Combo Institucional "Súper Económico" Franz Viegener, **GARANTIA 12 Años.**



## Combo 3. WC. Institucional con Fluxómetro Electrónico bajo consumo de 4.8 Lt.



### Incluye:

**E-121-BL W.C Ager Het.**  
**Salida Superior.**

**Redondo,** Tapa Asiento  
Reforzada con abertura  
al frente, Spud de 1-1-2"  
para Inodoro,  
Capuchones

**E-374.12** Fluxómetro  
electrónico para inodoro.

**KIT CONEXIÓN E-369 CR.**

4.8  
HET

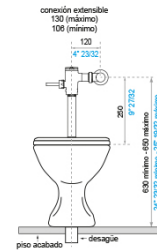
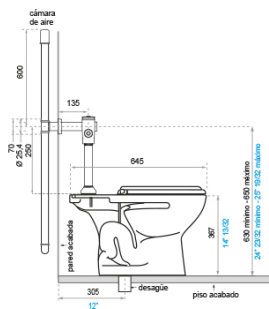

■ milímetros / millimeters  
■ pulgadas / inches

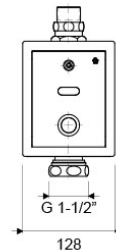
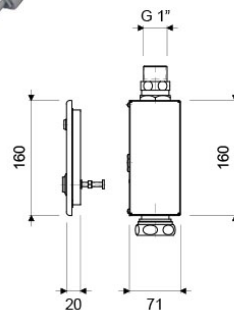

# *Combo Institucional “Súper Económico” Franz Viegener, **GARANTIA 12 Años.***



## Combo 3. WC. Institucional con Fluxómetro Electrónico bajo consumo de 4.8 Lt.



Referencia	Cantidad	Valor con IVA
Combo INST WC. # 3	1- 20	\$ 945.000
Combo INST WC. # 3	20- 50	\$930.000
Combo INST WC. # 3	50- 100	\$900.000



# Combo Institucional "Súper Económico" Franz Viegener, **GARANTIA 12 Años.**



## Combo 4. WC. Institucional con válvula de bajo consumo de

4.8 Lt.



4.8  
HET  
LEED

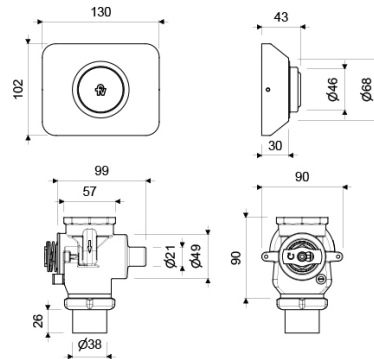
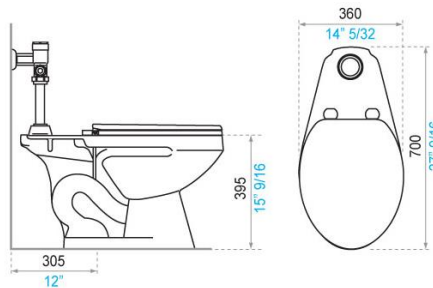

### Incluye:

**E-151-BL W.C Quantum  
Het. Salida Superior.  
Elongado**, Tapa Asiento  
Reforzada con abertura al  
frente, Spud de 1-1-2" para  
Inodoro, Capuchones.

**0349.01** Válvula y Tapa  
Cromada

**KIT CONEXIÓN SUPERIOR  
0349.01.**

# *Combo Institucional “Súper Económico”*

## *Franz Viegener, **GARANTIA 12 Años.***



### Combo 4. WC. Institucional con válvula de bajo consumo

#### 4.8 Lt.



Referencia	Cantidad	Valor con IVA
Combo INST WC. # 4	1- 20	\$800.000
Combo INST WC. # 4	20- 50	\$785.000
Combo INST WC. # 4	50- 100	\$770.000

# Combo Institucional “Súper Económico” Franz Viegener, **GARANTIA 12 Años.**



## Combo 5. WC. Institucional con fluxómetro de bajo consumo de

4.8 Lt.



4.8  
HET

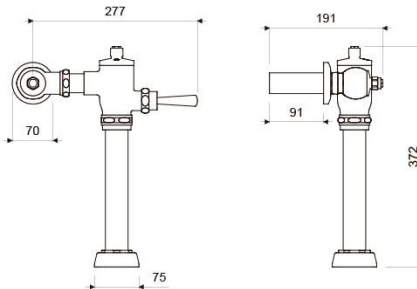
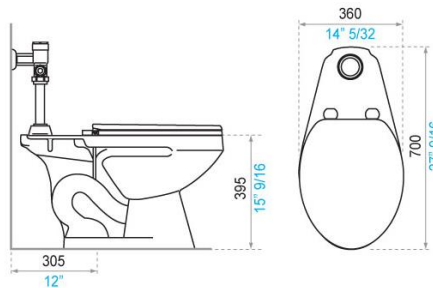

### Incluye:

**E-151-BL W.C Quantum  
Het. Salida Superior.  
Elongado,** Tapa Asiento  
Reforzada con abertura  
al frente, Spud de 1-1-2"  
para Inodoro,  
Capuchones.

**E-365.22** Fluxómetro  
estándar para Sanitario.

# *Combo Institucional “Súper Económico” Franz Viegener, **GARANTIA 12 Años.***



## Combo 5. WC. Institucional con Fluxómetro de bajo consumo 4.8 Lt.



Referencia	Cantidad	Valor con IVA
Combo INST WC. # 5	1- 20	\$670.000
Combo INST WC. # 5	20- 50	\$650.000
Combo INST WC. # 5	50- 100	\$638.000

# Combo Institucional "Súper Económico" Franz Viegener, **GARANTIA 12 Años.**



## Combo 6. WC. Institucional con Fluxómetro Electrónico

bajo consumo de 4.8 Lt.

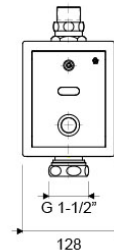
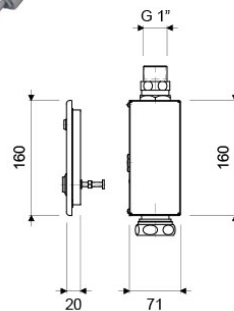
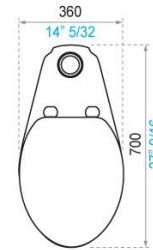
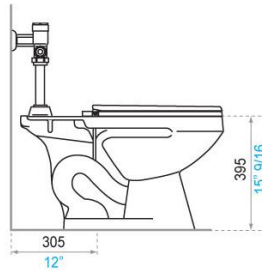

4.8  
HET  
LEED

### Incluye:

**E-151-BL W.C Quantum Het. Salida Superior. Elongado,** Tapa Asiento Reforzada con abertura al frente, Spud de 1-1-2" para Inodoro, Capuchones.

**E-374.12** Fluxómetro electrónico para inodoro.

**KIT CONEXIÓN E-369 CR.**



# *Combo Institucional “Súper Económico” Franz Viegener, **GARANTIA 12 Años.***



## Combo 6. WC. Institucional con Fluxómetro Electrónico bajo consumo de 4.8 Lt.



Referencia	Cantidad	Valor con IVA
Combo INST WC. # 6	1- 20	\$1.060.000
Combo INST WC. # 6	20- 50	\$1.000.000
Combo INST WC. # 6	50- 100	\$955.000

# Combo Institucional "Súper Económico" Franz Viegener, **GARANTIA 12 Años.**



## Combo 7. WC. Institucional con válvula de bajo consumo

4.8 Lt.



4.8  
HET  
LEED

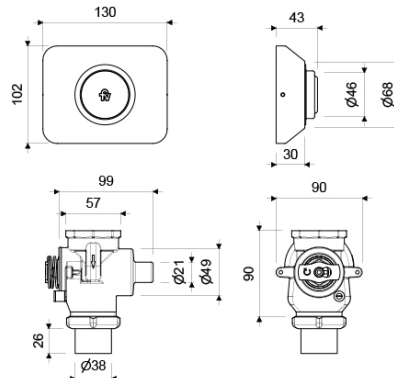
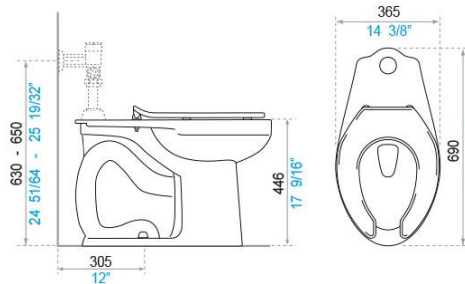

### Incluye:

**E-161-BL W.C Sanitario  
Quantum Luxe HET, salida  
superior, Elongado,**  
asiento con abertura al  
frente, Spud de 1-1-2" para  
Inodoro, Capuchones

**0349.01** Válvula y Tapa  
Cromada

**KIT CONEXIÓN SUPERIOR  
0349.01 .**

# *Combo Institucional “Súper Económico”*

## *Franz Viegener, GARANTIA 12 Años.*



### Combo 7. WC. Institucional con válvula de bajo consumo

#### 4.8 Lt.



Referencia	Cantidad	Valor con IVA
Combo INST WC. # 7	1- 20	\$ 915.000
Combo INST WC. # 7	20- 50	\$890.000
Combo INST WC. # 7	50- 100	\$870.000

# Combo Institucional "Súper Económico" Franz Viegener, **GARANTIA 12 Años.**



## Combo 8. WC. Institucional con fluxómetro de bajo consumo

4.8 Lt.

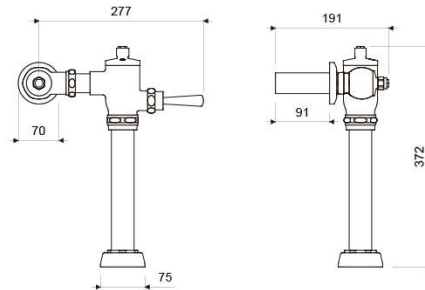
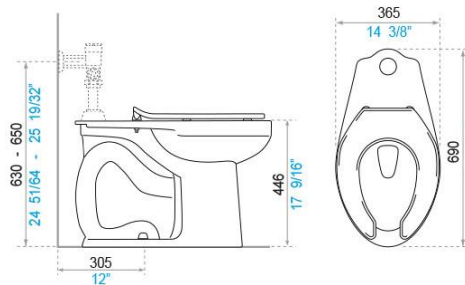

### Incluye:

**E-161-BL W.C Sanitario  
Quantum Luxe HET,  
salida superior,  
Elongado,** asiento con  
abertura al frente, Spud  
de 1-1-2" para Inodoro,  
Capuchones

**E-365.22** Fluxómetro  
estándar para Sanitario.



# *Combo Institucional “Súper Económico”*

## *Franz Viegener, **GARANTIA 12 Años.***



### Combo 8. WC. Institucional con Fluxómetro de bajo consumo

#### 4.8 Lt.



Referencia	Cantidad	Valor con IVA
Combo INST WC. # 8	1- 20	\$ 790.000
Combo INST WC. # 8	20- 50	\$750.000
Combo INST WC. # 8	50- 100	\$730.000



# Combo Institucional "Súper Económico" Franz Viegener, **GARANTIA 12 Años.**



## Combo 9. WC. Institucional con Fluxómetro Electrónico bajo consumo de 4.8 Lt.



4.8  
HET  
LEED



### Incluye:

**E-161-BL W.C Sanitario  
Quantum Luxe HET,  
salida superior,  
Elongado,** asiento con  
abertura al frente, Spud  
de 1-1-2" para Inodoro,  
Capuchones

**E-374.12** Fluxómetro  
electrónico para inodoro.

**KIT CONEXIÓN E-369 CR.**

# *Combo Institucional “Súper Económico” Franz Viegener, **GARANTIA 12 Años.***



## Combo 9. WC. Institucional con Fluxómetro Electrónico bajo consumo de 4.8 Lt.



Referencia	Cantidad	Valor con IVA
Combo INST WC. # 9	1- 20	\$1.200.000
Combo INST WC. # 9	20- 50	\$1.130.000
Combo INST WC. # 9	50- 100	\$1.100.000